

MERLOT



REF 134.2.000 A

CORTADOR DE SEGURANÇA MULTIUSO "4 EM 1"

Ideal para todo tipo de trabalho de manutenção, para abrir embalagens.

- SEGURANÇA**
- Lâmina auto-retrátil.
 - Um dispositivo de segurança impede o uso das 2 lâminas ao mesmo tempo.



TEM COM UMA LÂMINA ARREDONDADA



SEGURANÇA MÁXIMA



LEVE



ERGONÓMICO



AMBIDESTRO



LÂMINA RETRÁTIL AUTOMATICAMENTE



RESISTENTE AOS PRODUTOS DETERGENTES



FICHA TÉCNICA

CORTA FILME / FITAS / RASGA

SEGURANÇA: LÂMINA AUTO-RETRÁTIL.

UM DISPOSITIVO DE SEGURANÇA IMPEDE O USO DAS 2 LÂMINAS AO MESMO TEMPO.

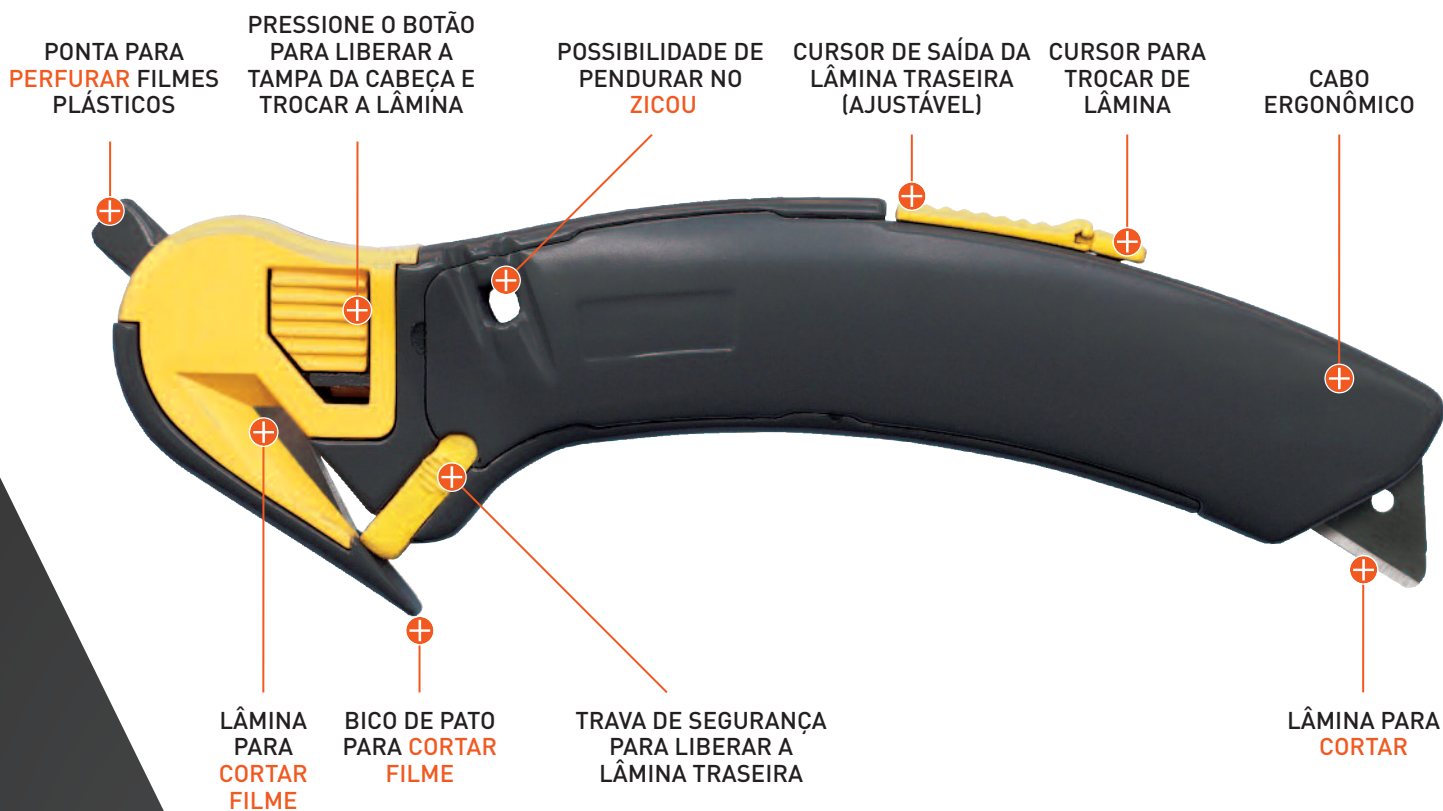

VANTAGENS



ELE CONTA COM UMA LÂMINA ARREDONDADA REF 152A.6



E COM UMA LÂMINA REVESTIDA DE TIN REF 789.3



FÁCIL DE USAR PARA DESTROS E CANHOTOS



ALTA PRECISÃO DE CORTE

CARACTERÍSTICAS DO PRODUTO



Para o corte de papelão ondulado de um lado e compacto



Para cortar adesivo de embalagem



Para cortar filmes plásticos grosso, pvb



Para cortar filmes plásticos



Para cortar fios e cordas



Para cortar fitas de embalagem

SEGURANÇA REFORÇADA

PARA O USO DA LÂMINA TRASEIRA, TRAVE A LÂMINA FRONTAL.



OUTRAS CARACTERÍSTICAS

- Robusto e muito leve (70 g).
- conforto gestual.
- As lâminas se trocam facilmente.

TROCA DE LÂMINA

01/Bloqueio (opcional).



02/Pressione o botão para liberar a tampa do bico.



03/Remova com cuidado a lâmina.



01/Pressione o cursor para sair a lâmina o máximo possível.



02/Pressione o botão para a esquerda.



03/Remova com cuidado a lâmina.

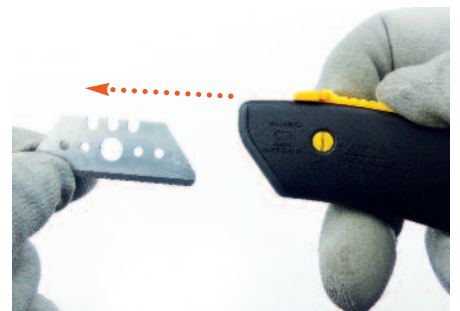

LÂMINAS

ESTILETE VEM COM

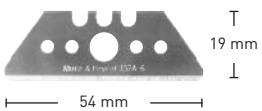

REF 152A.6 Esp. 0,6 mm
Lâmina de aço superior.

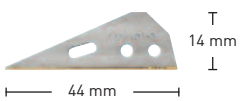

REF 789.3 Esp. 0,3 mm
Lâmina de aço superior TIN.

LÂMINAS DISPONÍVEIS

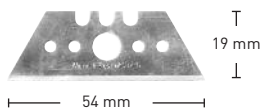

REF 152.6 Esp. 0,6 mm
Lâmina de aço superior.

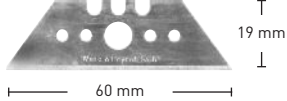

REF 153.6 Esp. 0,6 mm
Lâmina de aço superior.

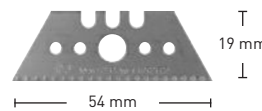

REF 652.6.2 Esp. 0,6 mm
Lâmina de aço superior.

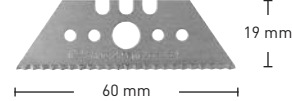

REF 653.6.1 Esp. 0,6 mm
Lâmina de aço superior.

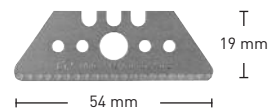

REF 652A.6.2 Esp. 0,6 mm
Lâmina de aço superior.

Referência da lâmina	Designação	Tipo	Dimensões (em mm) Comprimento • Largura • Espessura	Afiação	Dureza
152A.6	Lâmina reta arredondada	Aço superior	54 x 19 x 0,6	18° - 27°	64,0 Hrc
789.3	Lâmina reta	Aço superior revestido de TIN	44 x 15 x 0,3	17° - 34°	63,0 Hrc
152.6	Lâmina reta	Aço superior	54 x 19 x 0,6	18° - 27°	64,0 Hrc
652.6.2	Lâmina reta dentada	Aço superior	54 x 19 x 0,6	15° - 28,5°	64,0 Hrc
652A.6.2	Lâmina reta dentada arredondada	Aço superior	54 x 19 x 0,6	15° - 28,5°	64,0 Hrc
153.6	Lâmina reta	Aço superior	60 x 19 x 0,6	18° - 28°	64,0 Hrc
653.6.1	Lâmina reta dentada	Aço superior	60 x 19 x 0,6	18° - 32°	64,0 Hrc

PLANO TÉCNICO (EM MM)

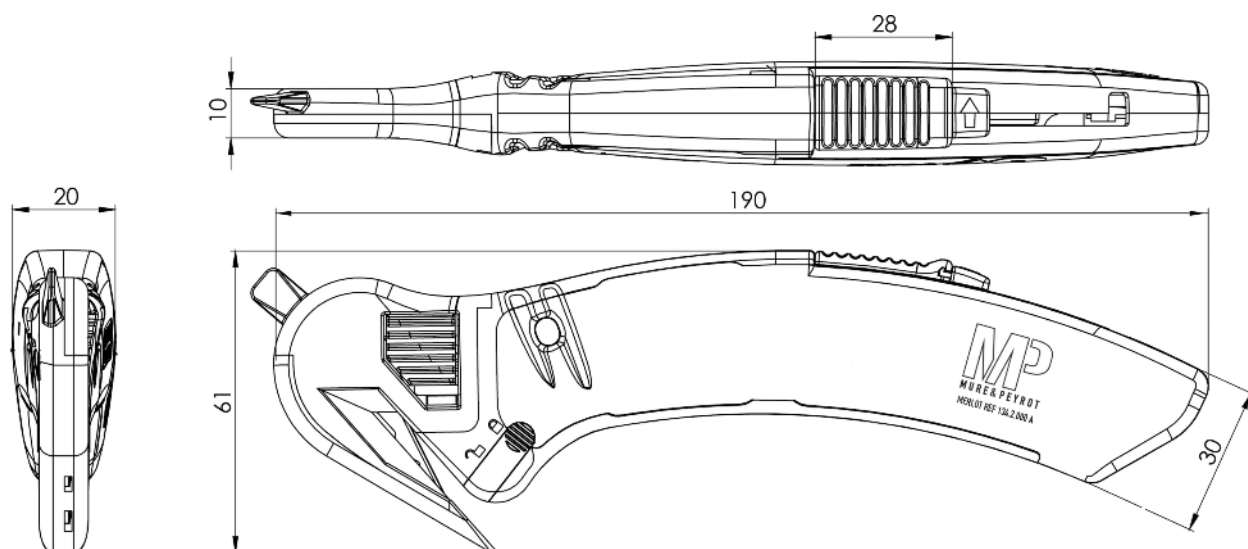

Tipo de embalagem	Peso unitario	Dimensões (em mm) Comp. • Larg. • Esp.	Quantidade por embalagem	Numero de peças	Acessorios	Materia	Cor
PARA ESCOLHER	70 g	190 x 61 x 20	10	16 peças	Corpo	PA6FV	Cinza
					Tampa de proteção	PA6FV	Cinza
					Suporte da lâmina	POM (Polioximetileno)	Cinza
					Biela	PA6FV	Cinza
					Tampa de proteção (do bico)	POM (Polioximetileno)	Amarelo
					Cursor	POM (Polioximetileno)	Amarelo
					Lingueta do cursor	POM (Polioximetileno)	Cinza
					Trava	POM (Polioximetileno)	Amarelo
					Trava tampa de proteção	POM (Polioximetileno)	Amarelo
					Trava de lâmina trapezoidal	POM (Polioximetileno)	Amarelo
					Trava superior	POM (Polioximetileno)	Amarelo
					Trava inferior	POM (Polioximetileno)	Amarelo
					Mola do suporte da lâmina	Inox	-
					Mola do cursor	Inox	-
					Lâmina 152A.6	Aço superior	Prateado
					Lâmina 789.3 T	Aço superior revestido de TIN	Prateado

Modelo patenteado, certificação TÜV em andamento.

MP
MURE & PEYROT

MURE & PEYROT
25, rue Roger Touton • BP 50120
Parc d'Activités Bordeaux Nord
33041 BORDEAUX CEDEX - FRANCE

Tel.: +33 (0)556 693 200 / Fax: +33 (0)556 693 202 / E-mail: mail@mure-peyrot.com

ENCONTRE TODAS AS INFORMAÇÕES NO WEBSITE
MURE-PEYROT.COM