

LÈGE



REF 122.1.152 A

ESTILETE DE SEGURANÇA MULTIUSO COM LÂMINA RETRÁTIL

Ideal para todo tipo de trabalho de manutenção, para abrir embalagens.

SEGURANÇA • A lâmina se retrai automaticamente quando o cursor é solto.



ELE CONTA COM UMA
LÂMINA ARREDONDADA



AMBIDESTRO



LÂMINA RETRÁTIL
AUTOMATICAMENTE



LEVE



ERGONÓMICO



RESISTANTE AOS PRODUTOS
DETERGENTES



FICHA TÉCNICA

ESTILETE ESPECIAL PARA LOGÍSTICA

A PRESSÃO EXERCIDA SOBRE A LÂMINA PERMITE SOLTAR O CURSOR DURANTE O CORTE.



VANTAGENS



ELE CONTA COM UMA LÂMINA ARREDONDADA REF 152A.6



MUITO COMPACTO



FÁCIL DE USAR PARA DESTROS E CANHOTOS.



POSSIBILIDADE DE ADAPTAR VÁRIAS LÂMINAS DE COMPRIMENTOS DIFERENTES

CARACTERÍSTICAS DO PRODUTO



Para o corte de papelão ondulado de um lado e compacto



Para cortar adesivo de embalagem



Para cortar filmes plásticos

OUTRAS CARACTERÍSTICAS

- Multiuso: corta papelões ondulados de um lado e compactos e filmes plásticos.
- Lâmina retrátil com a mola e reversível.
- A lâmina se troca facilmente.
- Alta precisão de corte.
- Assim que a lâmina for pressionada na caixa, você pode soltar o cursor e, no final da operação, a lâmina se retrai automaticamente.

TROCA DE LÂMINA

01/Empurre o cursor para a frente até que ambos os pinos estejam posicionados para sua saída.

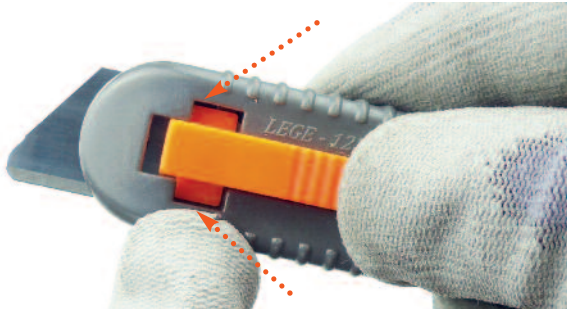

02/Remova o cursor do corpo do estilete.



03/Puxe cuidadosamente a lâmina pela frente. Inverta o procedimento para inserir uma nova lâmina

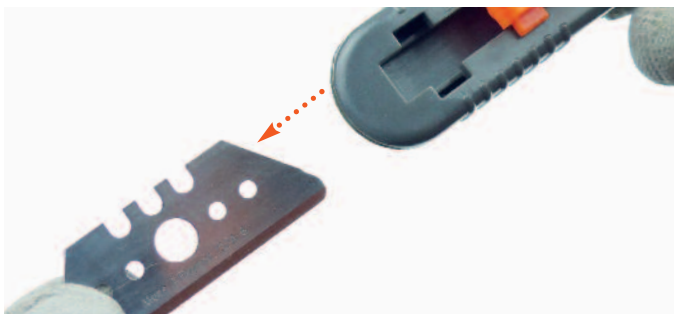

LÂMINAS

ESTILETE VEM COM

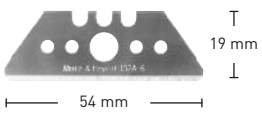

REF 152A.6
Lâminas em aço superior. Esp.0,6 mm

LÂMINAS DISPONÍVEIS

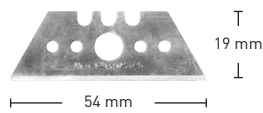

REF 152.6
Lâminas em aço superior. Esp.0,6 mm

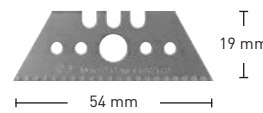

REF 652.6.2
Lâminas em aço superior. Esp.0,6 mm

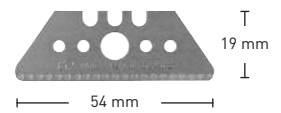

REF 652A.6.2
Lâminas em aço superior. Esp.0,6 mm

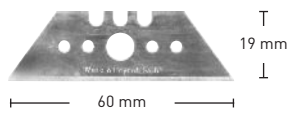

REF 153.6
Lâminas em aço superior. Esp.0,6 mm

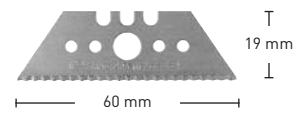

REF 653.6.1
Lâminas em aço superior. Esp.0,6 mm

Referencia da lâmina	Designação	Tipo	Dimensões (em mm)			Afição	Dureza
			Comprimento	Largura	Espessura		
152A.6	Lâmina reta (com ponta arredondada)	Aço superior	54	19	0,6	18° - 27°	64,0 Hrc
152.6	Lâmina reta	Aço superior	54	19	0,6	18° - 27°	64,0 Hrc
652.6.2	Lâmina reta dentada	Aço superior	54	19	0,6	15° - 28,5°	64,0 Hrc
652A.6.2	Lâmina reta dentada (com ponta arredondada)	Aço superior	54	19	0,6	15° - 28,5°	64,0 Hrc
153.6	Lâmina reta	Aço superior	60	19	0,6	18° - 28°	64,0 Hrc
653.6.1	Lâmina reta dentada	Aço superior	60	19	0,6	18° - 32°	64,0 Hrc

PLANO TÉCNICO (EM MM)

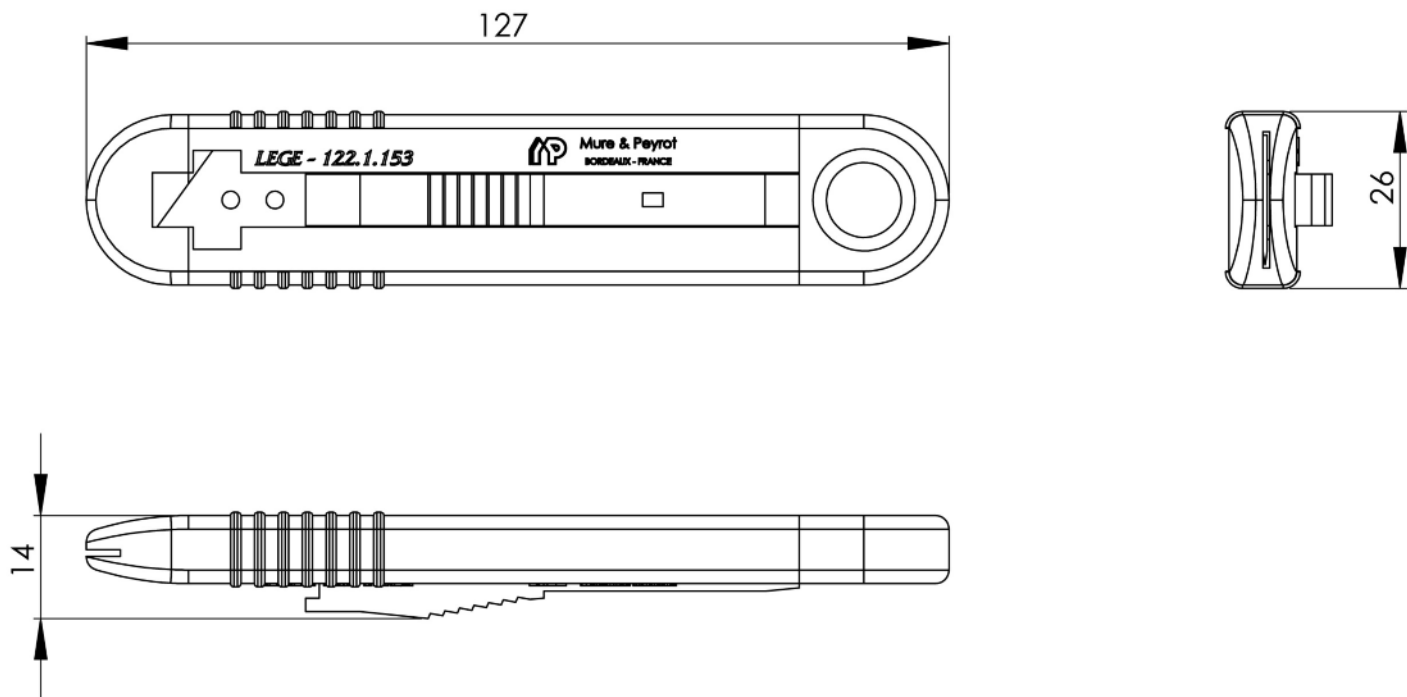

Tipo de embalagem	Peso unitario	Dimensões (em mm) Comp. • Larg. • Esp.	Quantidade por embalagem	Numero de peças	Acessorios	Materia	Cor
A GRANEL	30 g	127 x 26 x 14	22	4 peças	Corpo	ABS	Cinza escuro
					Cursor	ABS	Orange
					Mola	Aço galvanizado	Laranja
					Lâmina 152A.6	Aço superior	Prateado

Modelo patenteado, certificação TÜV 28404005_007.

MP
MURE & PEYROT

MURE & PEYROT
25, rue Roger Touton • BP 50120
Parc d'Activités Bordeaux Nord
33041 BORDEAUX CEDEX - FRANCE

Tel.: +33 (0)556 693 200 / Fax: +33 (0)556 693 202 / E-mail: mail@mure-peyrot.com

ENCONTRE TODAS AS INFORMAÇÕES NO WEBSITE
MURE-PEYROT.COM