

BASSAN

REF 56.1.135

PEQUENO RASPADOR ERGONÔMICO

Ideal para todos os trabalhos de raspagem e rebarbação.
Também pode ser usado para remover etiquetas adesivas.

SEGURANÇA • Uma tampa protege a lâmina em repouso.



PONTAS AMOLECIDAS



AMBIDESTRO



LEVE



ERGONÓMICO



EVITA AS PERTURBAÇÕES
MÚSCULO-ESQUELÉTICAS



RESISTANTE AOS PRODUTOS
DETERGENTES

FICHA TÉCNICA

ERGONOMIA OPTIMAL: BOM CONTROLE DE CORTE

SEGURANÇA: A LÂMINA ESTÁ PROTEGIDA EM REPOUSO.

PROTECTOR DE LÂMINA
REMOVÍVEL

ERGONOMIA
ESPECIALMENTE
DESENHADA

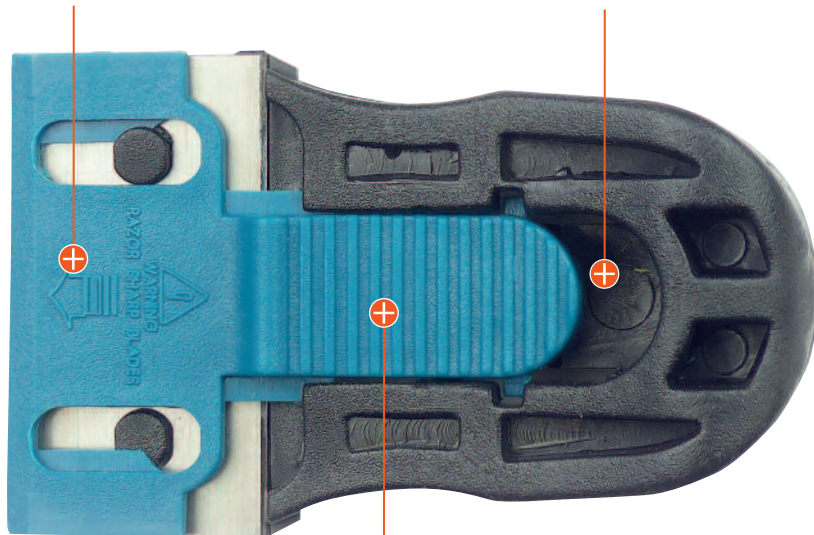

CURSOR RANHURADO
PARA UMA MELHOR
MANIPULAÇÃO DA
PROTEÇÃO

VANTAGENS



ELE CONTA COM A LÂMINA
REF 135.2



2 ESPESSURAS DE LÂMINA POSSÍVEIS



RASPADOR MUITO RESISTENTE E LEVE
(23 G)



ERGONÔMICO E LEVE, FÁCIL DE USAR PARA
DESTROS E CANHOTOS

CARACTERÍSTICAS DO PRODUTO



Para rebarbar durante
o encapsulamento de
para-brisas



Para raspar
etiquetas

ERGONOMIA ESPECIALMENTE CONCEBIDA PARA QUE
A LÂMINA SEJA UMA EXTENSÃO PERFEITA DA MÃO

FUNÇÃO RASPADOR
METAL

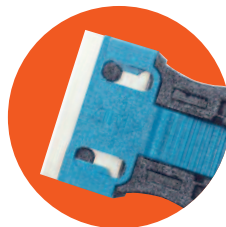

FUNÇÃO RASPADOR
PLÁSTICO



OUTRAS CARACTERÍSTICAS

- A tampa protetora também serve como raspador para remover etiquetas facilmente.
- A lâmina se troca facilmente.
- Lâmina reversível.
- Alta precisão na raspagem.
- Robusto, resistente a impactos.
- Fácil de usar para destros e canhotos.

TROCA DE LÂMINA

01/Empurre a tampa para a frente do raspador para liberá-lo.



02/Remover a tampa para soltar a lâmina.

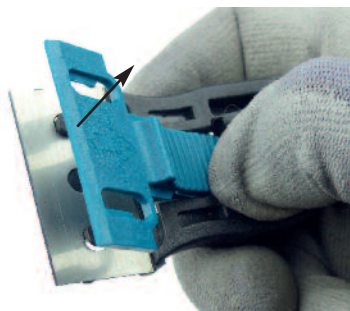

03/Cuidadosamente retire a lâmina. Para colocar uma nova lâmina, proceder na ordem inversa.

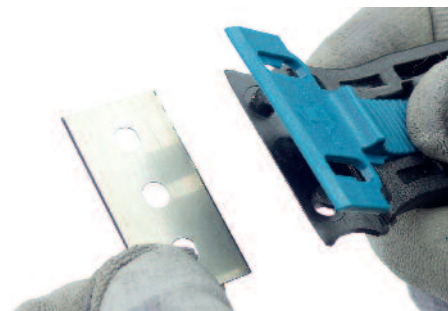

LÂMINAS

ESTILETE VEM COM

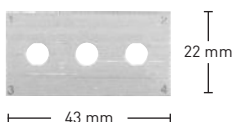

REF 135.2 Esp. 0,3 mm
Lâmina em aço superior.

LÂMINAS DISPONÍVEIS

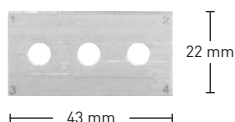

REF 135.3 Esp. 0,3 mm
Lâmina em aço superior.

Referencia da lâmina	Designação	Tipo	Dimensões (em mm) Comprimento • Largura • Espessura	Afiação	Dureza
135.2	Lâmina industrial reta	Aço de alto teor de carbono	43 x 22 x 0,2	25,5°	62,1 Hrc
135.3	Lâmina industrial reta	Aço de alto teor de carbono	43 x 22 x 0,3	23,5°	62,1 Hrc

PLANO TÉCNICO (EM MM)

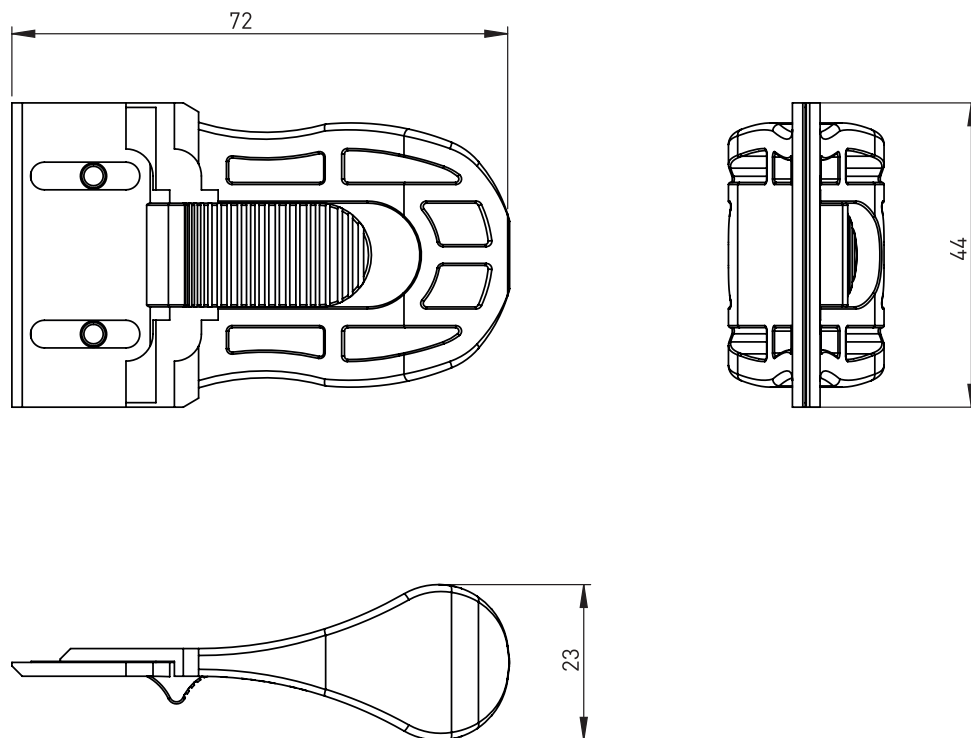

Tipo de embalagem	Peso unitario	Dimensões (em mm) Comp. • Larg. • Esp.	Quantidade por embalagem	Numero de peças	Acessorios	Materia	Cor
A GRANEL	23 g	72 x 44 x 23	1	3 peças	Corpo	POM	Preto
					Tampa	POM	Turquesa
					Lâmina 135.2	Aço superior	Prateado

Modelo patenteado, certificação TÜV em andamento.

MP
MURE & PEYROT

MURE & PEYROT
25, rue Roger Touton • BP 50120
Parc d'Activités Bordeaux Nord
33041 BORDEAUX CEDEX - FRANCE

Tel.: +33 (0)556 693 200 / Fax: +33 (0)556 693 202 / E-mail: mail@mure-peyrot.com

ENCONTRE TODAS AS INFORMAÇÕES NO WEBSITE
MURE-PEYROT.COM